



1. أكمل التدريب أولاً.

يعمل المسدس الصاعق الكهربائي تايزر 10 بشكلٍ مختلف عن المسدسات الصاعقة الكهربائية من الجيل السابق، خاصةً عند استخدام مفتاح الاختيار والزناد.

2. تأكد من أن المسدس الصاعق الكهربائي جاهز للاستخدام

راجع منسق برنامج TASER لديك للتأكد من تحديث برنامج التشغيل وأن المسدس الصاعق الكهربائي قد تم تعيينه على الإعدادات الصحيحة الملائمة لوحدةك وأن البطارية مشحونة بالكامل وأن السلاح ومخزن الذخيرة والبطاريات قد تم تخصيصها لك على نحو صحيح.

3. أدخل البطارية

أ. أدخل البطارية في السلاح. اضغط بقوة حتى تسمع صوت "طققة" استقرار المزلاج على جانبي البطارية.

عند إدخال بطارية جديدة في المقبض، ستقوم تلقائيًا بمزامنة سجلات السلاح مع البطارية ويمكن أن تقوم بتحديث برنامج التشغيل للمسدس الصاعق الكهربائي. ا تنزع البطارية أو تنفذ أي إجراء آخر باستخدام المسدس الصاعق الكهربائي حتى تختفي الأيقونة من شاشة العرض المركزية (قد يستغرق ذلك عدة دقائق).

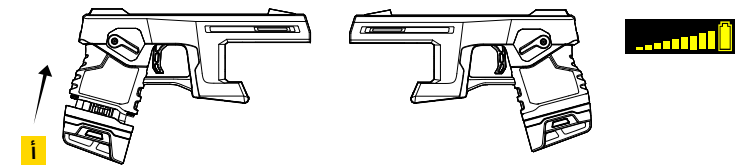

4.

إدخال الطلقات في مخزن الذخيرة

تتوفر مخازن الذخيرة الخاصة بمسدس الصاعق الكهربائي تايزر 10 في تشكيلة متنوعة من الأنواع والألوان المختلفة. يُحدد اللون الاستخدام المقصود لمخازن الذخيرة. مخازن الذخيرة ذات اللون الأسود فقط مخصصة للاستخدام في الخدمة. راجع دليل المُستخدم الخاص بمسدس الصاعق الكهربائي تايزر 10 الموجه بالطاقة للاطلاع على معلومات حول مخازن الذخيرة والطلقات.

أ. وجه الجزء الأمامي لمخزن الذخيرة في اتجاه آمن دائماً.

ب. أدخل الطلقة مع توجيه الجزء الأمامي بعيداً عنك، مع وضع الجزء الأمامي أولاً في الجزء الخلفي للفتحة حتى يتم إدخال الطلقة بالكامل. كرر هذه العملية إلى أن يتم تحميل كل الطلقات. تأكد من وضع الطلقات بشكل متساوٍ في مخزن الذخيرة. انظر إلى مخزن الذخيرة من الجانب للتأكد من وضع الطلقة بشكل صحيح.

يجب عدم وضع يديك أو أصابعك أو أي أجزاء أخرى من جسمك مطلقاً أمام مخزن ذخيرة مسدس الصاعق الكهربائي تايزر 10 الموجه بالطاقة في أثناء تحميله.

5.

إدخال مخزن الذخيرة في المسدس الصاعق الكهربائي

أ. في أثناء إمساك مخزن الذخيرة من الجزء السفلي، قم بمحاذاة العلامات الإرشادية الموجودة على مخزن الذخيرة مع الحواف الموجودة على المسدس الصاعق الكهربائي. قم بتحريك مخزن الذخيرة إلى منتصف المسافة تقريباً باتجاه الجزء الخلفي من المسدس الصاعق الكهربائي قبل دفعه لأعلى.

ب. قم بدفع مخزن الذخيرة داخل تجويف مخزن الذخيرة حتى تسمع صوت "طققة".

ج. افحص بصرياً للتأكد من محاذاة مخزن الذخيرة بشكل صحيح وتثبيتته بالكامل في تجويف مخزن الذخيرة، وعدم وجود فجوة بين مخزن الذخيرة والمسدس الصاعق الكهربائي. اسحب مخزن الذخيرة برفق للتأكد من تثبيته بالكامل.

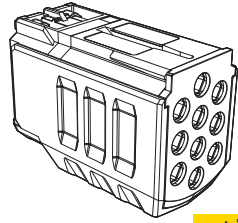

أ

الجزء الأمامي لمخزن الذخيرة

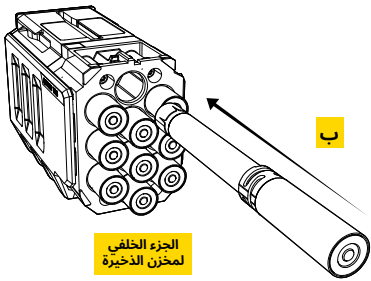

ب

الجزء الخلفي لمخزن الذخيرة

الجزء الخلفي لطلقة

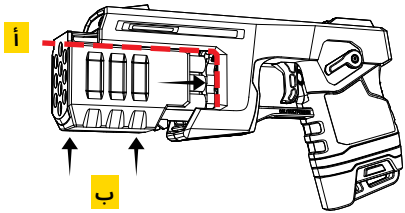

أ

ب

.6

التعرف على الغرض من مفتاح الاختيار

يحتوي المسدس الصاعق الكهربائي تايزر 10 الموجه بالطاقة على مفتاح متعدد الوظائف بأربعة مواضع ويُستخدم لأوضاع التشغيل المختلفة، ويشمل ذلك التشغيل وإيقاف التشغيل.

- ضغط المفتاح لأعلى = عرض التحذير أو إعادة التزويد بالطاقة
- التشغيل = لأعلى (مسّح)
- إيقاف التشغيل = لأسفل (آمن)
- يفختلا عضو = عضاوم ثالث لفسأل حاتفملا طغض
- ضغط المفتاح لأسفل مع الإبقاء عليه في هذا الوضع لمدة ثلاث ثوانٍ = وضع اختبار الوظائف

.7

تشغيل السلاح وإيقاف تشغيله

بعد الانتهاء من تحميل السلاح:

- وجه السلاح في اتجاه آمن.
- حرّك مفتاح الأمان إلى الوضع العلوي (مسّح).
- تحقق من أن شاشة العرض المركزية تعرض كل الطلقات.
- حرّك مفتاح الاختيار إلى الوضع السفلي (آمن).

.8

اختبار وظائف السلاح

بعد الانتهاء من تحميل السلاح:

- وجه السلاح في اتجاه آمن.
- اضغط على مفتاح الاختيار لأسفل مع الاستمرار في الضغط عليه لمدة ثلاث ثوانٍ حتى تضيء شاشة العرض المركزية باللون الأزرق وتعرض أيقونة الاختبار، وتتحول الأضواء الجانبية إلى اللون الأزرق.
- حرّك مفتاح الاختيار إلى الوضع العلوي (التشغيل).
- انتظر حتى يُجري المسدس الصاعق الكهربائي الاختبار.
 - سيتم عرض أيقونة "علامة صح" إذا كان المسدس الصاعق الكهربائي يعمل على نحو سليم.
 - سيتم عرض أيقونة الخطأ "X" باللون الأحمر في حال وجود مشكلة في المسدس الصاعق الكهربائي. قم بإعادة المسدس الصاعق الكهربائي إلى المسؤول في الوحدة للصيانة.
- قم بإيقاف تشغيل المسدس الصاعق الكهربائي من خلال الضغط على مفتاح الاختيار.

.9

إخراج مخزن الذخيرة

- وجه السلاح في اتجاه آمن.
- تأكد من أن مفتاح الأمان في الوضع السفلي (آمن).
- يجب عدم وضع يديك أمام مخزن الذخيرة.
- اسحب مخزن الذخيرة لإخراجه من المسدس الصاعق الكهربائي.

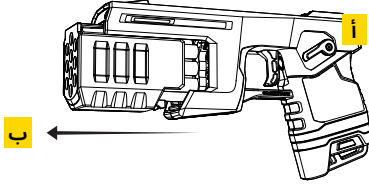

.10

إعادة شحن البطارية

- حرّك مفتاح الاختيار إلى الوضع السفلي (آمن).
- تأكد من أن شاشة العرض المركزية فارغة.
- اضغط على الزرين الموجودين على جانبي البطارية.
- اسحب البطارية خارج المسدس الصاعق الكهربائي.
- أدخل البطارية في وحدة التثبيت. من المفترض أن تسمع صوت طقطقة عندما يتم وضع البطارية بصورة صحيحة في الفتحة الخاصة بها. إذا لم يتم وضع البطارية في وحدة التثبيت لمدة تزيد عن 30 يومًا، فستعرض شاشة العرض المركزية أيقونة وحدة التثبيت.

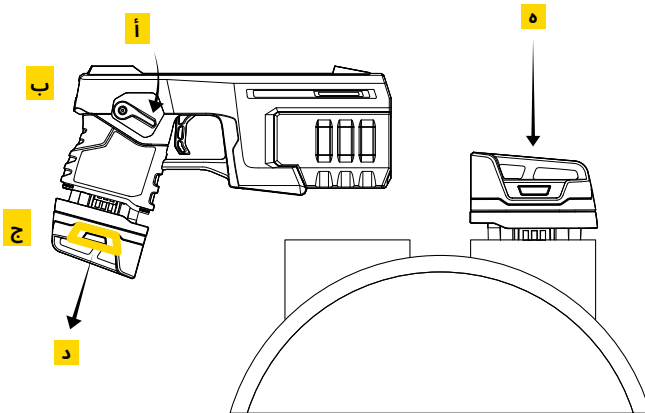

عرض التحذير أو إعادة التزويد بالطاقة

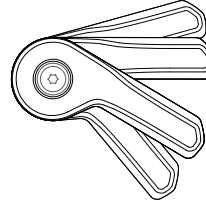

التشغيل أو مسّح

إيقاف التشغيل أو آمن

اختبار الوظائف أو وضع التحفي

